



Technische Informationen  
Architects and engineers  
specifications

## COBRA-PWH

PLANAR WAVEGUIDE  
BASSHORN

### Lieferumfang: Delivery range:

COBRA-PWH	(112 895)
Data Sheet	(361 684)
Warranty Certificate	(304 726)
Application Guide	(361 477)

### Features:

- **600W EVX 180B Transducer**
- **30Hz - 150Hz (-10dB)**
- **High-Efficiency Planar Waveguide Design**
- **Voice Coil Tracking Protection**



Wir weisen ausdrücklich darauf hin, daß bei gehängten Lautsprecherboxen die einschlägigen Sicherheitsbestimmungen zu beachten sind. Es muß unbedingt qualifizierte Fachberatung in Anspruch genommen werden!

We expressly point out that the relevant safety regulations must be observed for "flying" loudspeaker systems. It is imperative that qualified expert advice is sought.

Special accessories:	
Rigging Strap	CSM No. 112 873
Rigging Strap Truss	CSST No. 112 878
Truss Clamp	TC04 No. 112 695
Webbing Strap 4m	WS 04 No. 112 694
Webbing Strap 8m	WS 08 No. 112 690
Wedge Set 2,5°	CSW 25 No. 112 877
Speaker Pole	PCL 880 No. 112 461

### Specifications

TYPE / NAME	COBRA-PWH
Order No.	112 895
Cabinet	Subwoofer
Configuration	Planar waveguide bass horn
Nominal impedance	8 Ohms
Rated power RMS	600 W
Program power	1200 W
SPL 2,83V / 1 m 1 W / 8 Ohm	101 dB
Max. SPL 1m (calculated)	132 dB
Frequency response ( -10dB ) measured with DSP 244 preset	30 Hz - 150 Hz COB4TOPFAR200203
Active crossover frequency	124 Hz
Voice coil tracking protection	Yes
Components	EVX 180 B
Order No.	349 397
Connector wiring SUB	(4-pole 1+/1-) ( 8-pole 1+/1-)
Connector model	Speakon 2x NL4 MPR 2x NL8 MPR
Dimensions (WxHxD) mm	605 x 910 x 823
Shipping weight	76,2 kg
Net weight	72,0 kg
Enclosure material	Birch plywood 18mm
Finish	Black polyurethane
Grille	Powder coated steel
Handles	6
Webbing strap point	4
Front cover	1
Castors	4
Warranty	36 Months

Abmessungen /Dimensions (in mm)

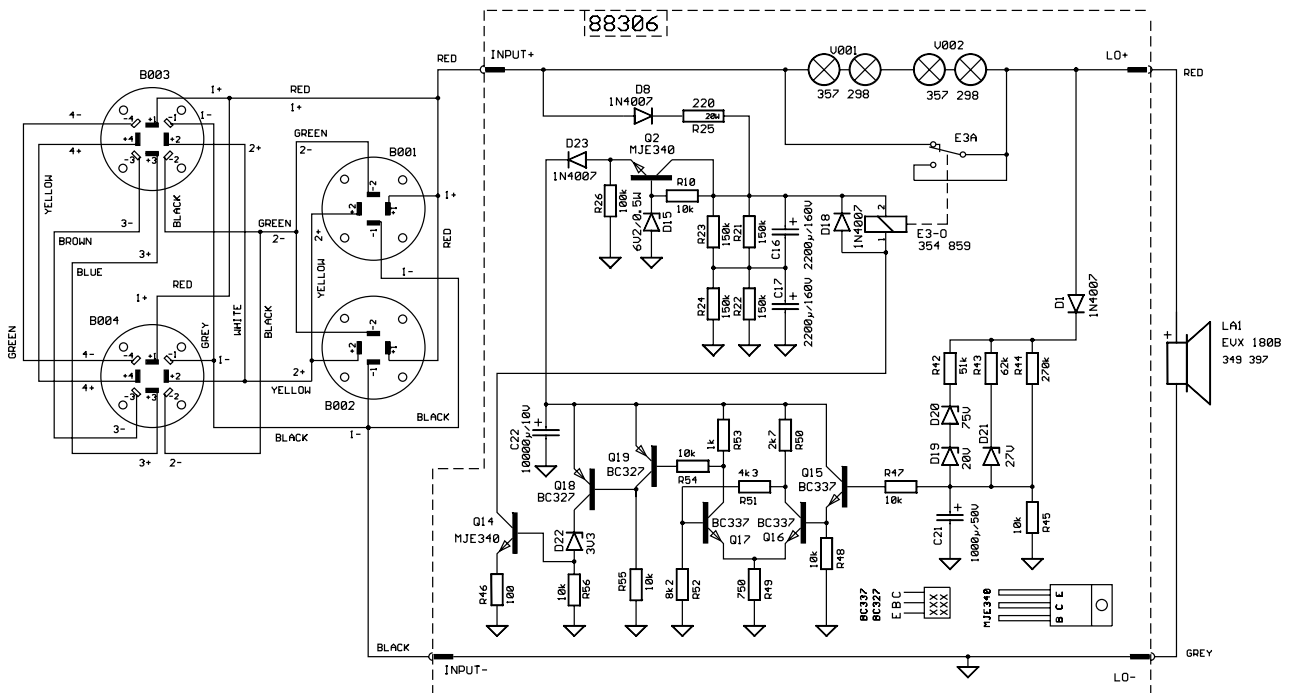
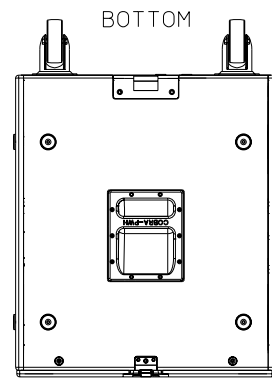
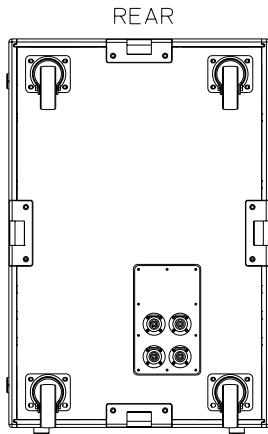
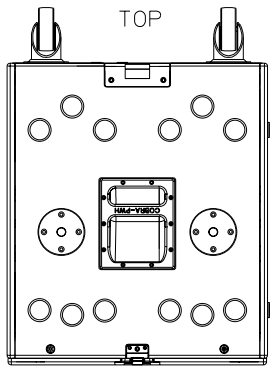
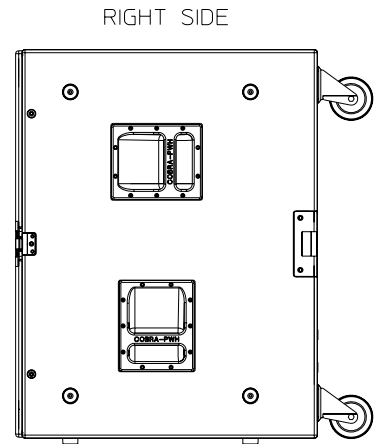
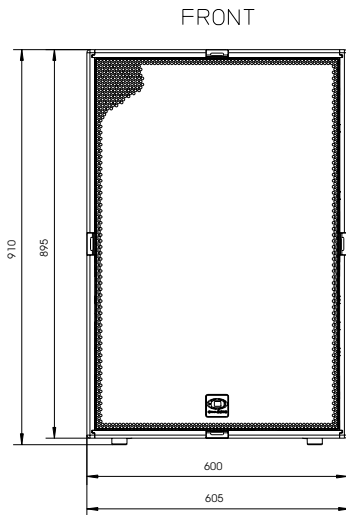
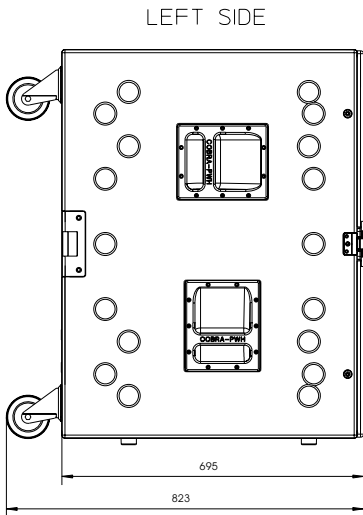

COBRA-PWH  
CIRCUIT DIAGRAM

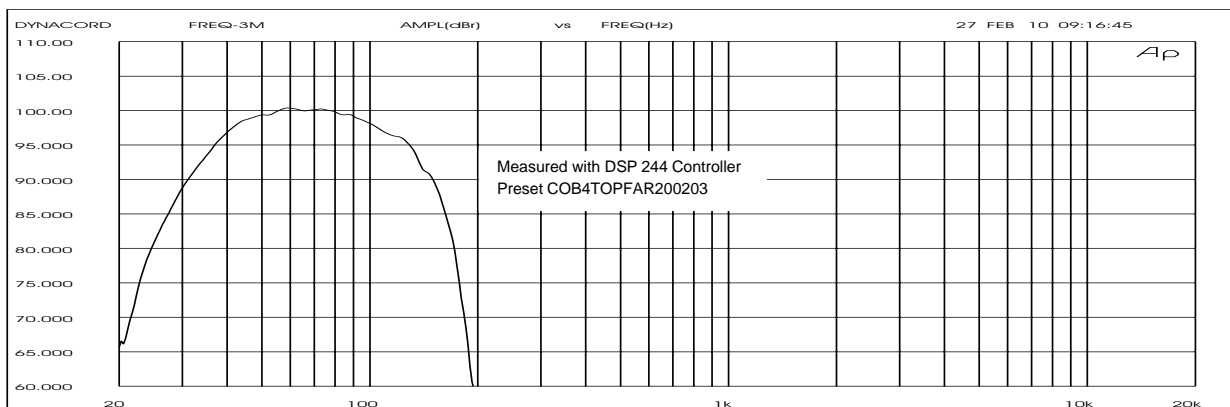

**BESCHREIBUNG:**

Das DYNACORD COBRA-PWH ist als Planar Waveguide Basshorn mit einem hochbelastbaren Electro-Voice EVX 180B 18" Woofer ausgeführt. Mit einem Übertragungsbereich von 30Hz - 150Hz (-10dB) kann die Übergangsfrequenz zu Mittel-Hochtonkabinetten, wie beispielsweise COBRA-4-TOP, COBRA-4-Far oder COBRA-TOP, problemlos zwischen 80Hz und 130Hz applikationsorientiert gewählt werden.

Der Electro-Voice EVX 180B Woofer ist durch die vollelektronische VOICE COIL TRACKING PROTECTION gegen thermische Überlastung präzise geschützt. Extrem leistungsstarke Endstufen bis zu 1200W an 8Ohm können deshalb zur Erzielung größtmöglicher Dynamik als Antrieb benutzt werden ohne dass, auch bei Fehlbedienung, eine thermische Überlastung der Schwingspule auftreten kann. Im Überlastungsfall wird die Leistung "weich" auf sichere Werte reduziert. Störend wahrnehmbare Abschaltvorgänge wie bei herkömmlichen Protections treten also nicht auf.

Das Gehäuse des COBRA-PWH besteht aus 18mm starkem Birken-Multiplex. Alle Gehäuseverbindungen sind genietet und verleimt. Die Gehäuseoberfläche ist mit einem extrem robusten PU Kunststoff beschichtet und um Größenordnungen strapazierfähiger als herkömmliche lackierte Oberflächen. Ein pulverbeschichtetes Frontgitter und ein verriegelbares Abdeckbrett schützen das COBRA-PWH beim Transport vor mechanischer Beschädigung und gegen Witterungseinflüsse.

Das Anschlußfeld ist mit zwei 4-poligen und zwei 8-poligen Speakonbuchsen für sicheren Anschluss und problemloses Weiterschleifen ausgerüstet (IN/OUT). Die Pinbelegung ist 1+/1-. Die Pins 2+/2- sind ebenfalls zwischen den 4-poligen und 8-poligen Buchsen durchverbunden. Bei Verwendung von DYNACORD Endstufenracks kann die gesamte Anlage daher einfach mit 4-poligen bzw. 8-poligen Speakonleitungen aufgebaut werden ohne dass versehentlich Fehlverdrahtungen entstehen können.

Die 4-poligen und 8-poligen Speakonbuchsen sind jeweils auf Pin 1+/1- und Pin 2+/2- parallelgeschaltet. In COBRA-4 Systemen können COBRA-PWH Boxen also auch mit 4-poligen Speakonkabeln angeschlossen werden. Vier versenkte Spanngurtaufnahmen erlauben eine einfache Sicherung des COBRA-PWH an problematischen Aufstellorten. Acht großflächige, versenkte Füße aus ABS bieten sicheren Stand beim Stapeln und problemloses Einrasten sowohl bei vertikaler als auch horizontaler Aufstellung. Durch sechs Tragegriffe und 4 robuste Rollen auf der Rückseite ist ein leichter und sicherer Transport gewährleistet.

**DESCRIPTION**

DYNACORD's COBRA-PWH is a Planar Waveguide Basshorn, equipped with the high-power Electro-Voice EVX 180B 18" transducer. Frequency response is 30Hz - 150Hz (-10dB), so the crossover frequency to Mid-Hi cabinets, e.g. DYNACORD's COBRA-4-TOP, COBRA-4-Far or COBRA-TOP can be chosen strictly application-oriented between 80Hz and 130Hz.

The cabinet is equipped with an electronic circuit called VOICE COIL TRACKING PROTECTION. This circuit senses the terminal voltage of the transducer and simulates the thermal behaviour of the woofer's voice coil. In case of potential thermal overload the power applied to the speaker is reduced to a safe level. Power amps up to 1200W/8Ohms can be used in order to have maximum dynamic range without the danger of thermal overload in non-controlled situations. The VOICE COIL TRACKING PROTECTION exhibits "soft" switching characteristics, so no annoying clicks or pops are audible. The circuitry automatically resets after the voice coil temperature has reached a safe value.

The COBRA-PWH cabinet is made of 18mm birch plywood. All corner joints and braces are grooved and glued. The cabinet's surface is coated with an extremely durable Polyurethane which exceeds the quality of a standard lacquer finish by an order of magnitude. A powder coated steel grille and a lockable cover protects the COBRA-PWH against damage during transport and bad environmental conditions.

The connector panel uses two 4-pole and two 8-pole Speakon connectors (IN/OUT) for a safe connection and easy daisy-chaining to other cabinets. The pin assignment is 1+/1-. Pins 2+ and 2- are also connected between the respective two Speakon connectors. When using DYNACORD power amp racks the whole system can be wired with 4-pole or 8-pole Speakon cables respectively, without any danger of accidental wiring mistakes.

Pins 1+/1- and 2+/2- of the 4-pole Speakon connectors and 8-pole Speakon connectors are wired in parallel, so COBRA-PWH cabinets can also be connected with 4-pole Speakon cables in COBRA-4 systems. Four webbing-strap points allow an easy securing of the COBRA-PWH cabinets. The cabinet is equipped with eight large ABS feet that allow easy "snap-on" stacking in horizontal or vertical set-ups. Six handles and four heavy-duty castors on the rear side guarantee easy and safe transport.

